

Тип	S6165SC-05D(F)/24V	S6165SC-05D(F)/230V	S6165SC-05A(F)/24V
Применяется для малых и средних воздушных заслонок. Имеет компактный размер.			
Поворотное усилие	5Нм		
Площадь заслонки	1м ²		
Время работы двигателя	Электродвигатель: 75 с : Пружина: 20 с		Электродвигатель: 120 с : Пружина: 20 с
Номинальное напряжение	24В~/=	90-250В~	24В~/=
Частота тока	50/60 Гц		
Потребляемая мощность	5 Вт		
Сигнал управления	Вкл./Выкл.		Плавное: 0-10В
Угол поворота	0°~90° (максимально 93°)		
Ограниченный угол	5°~85° (шаг 5°)		
Вспомогательные переключатели	 S6165SC-05D	 S6165SC-05A	
Ресурс	70000 циклов		
Уровень шума	50дБ и 62дБ		
Класс защиты	III	II	III
Степень защиты корпуса	IP54		
Рабочая температура	от -20°С до +50°С		
Относительная влажность	5% — 95%		
Подключение	D тип: кабель 1м 2*0,75м ² : А тип: кабель 1м 4*0,5м ² Переключатель (F): кабель 1м 6*0,5м ² или 3*0,5м ²		
Корпус	Компактный противоударный металлический		
Индикатор	Механический		
Шток	Диаметр: 10-16мм : Квадрат: 7-11мм Min длина штока: 40мм		
Вес	1,4кг		

Изменение направления вращения

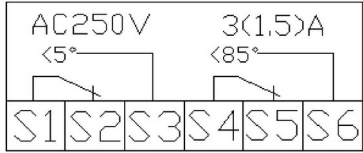
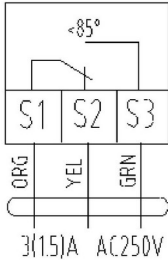
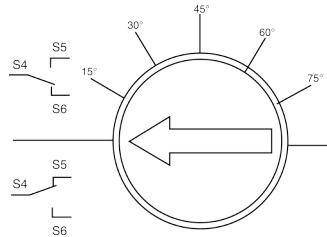

Схема подключения

Вкл./Выкл.



Плавное

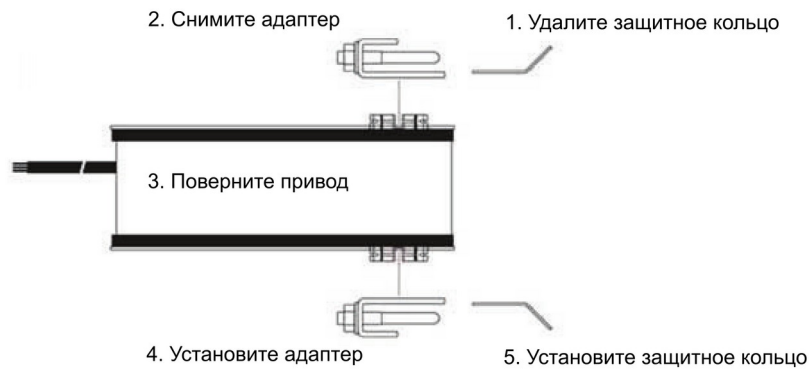
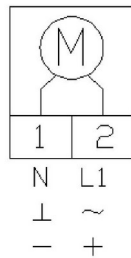
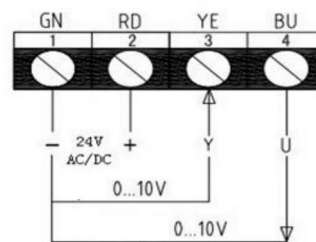

Габаритные размеры



Схема для заказа

S6165SC — X1 X2 X3 X4

- X1 — поворотное усилие (05: 5Нм)
- X2 — управление (A: плавне, D: вкл./выкл)
- X3 — вспомогательный переключатель (F)
- X4 — напряжение (1: 24В, 3: 230В)

Пример: S6165SC — 2,5 D F 1

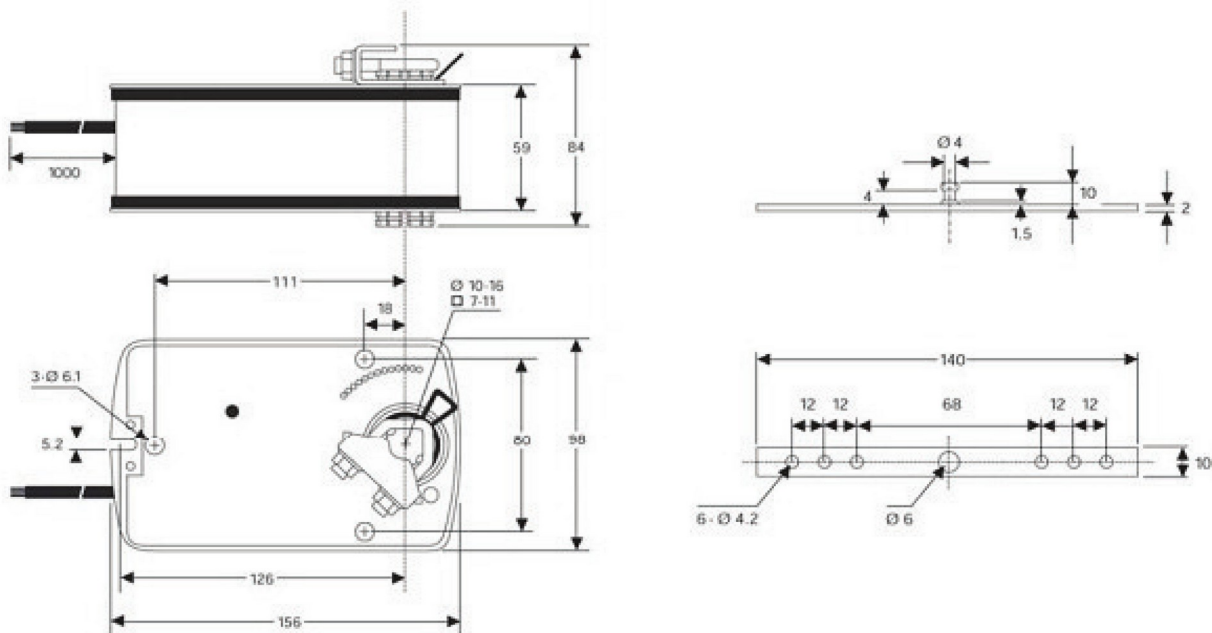